

# AXroll NS

## Přijímač dálkového ovládání pro rolovací vrata

### Instalační a uživatelská příručka







## Přijímač dálkového ovládání pro rolovací vrata

### Instalační a uživatelská příručka

Abyste mohli optimálně využít všech vlastností řídicí jednotky AXROLL, přečtěte si prosím pečlivě tento návod.

Přijímač AXROLL umožňuje ovládání rolovacích vrat, vybavených trubkovým pohonem, jak tlačítkem tak i dálkovým ovladačem (Keytis 2/4 RTS, Keytis NS 2/4 RTS, Telis 1/4 RTS, Chronis RTS, Inis RT).

K přijímači AXROLL mohou být připojena různá bezpečnostní zařízení, např., infrazávora, maják, osvětlení, kontaktní lišta odporová nebo ultrazvuková, optolišta FRABA kompatibilní.

AXROLL musí být instalován VŽDY UVNITŘ garáže.

### Technické údaje

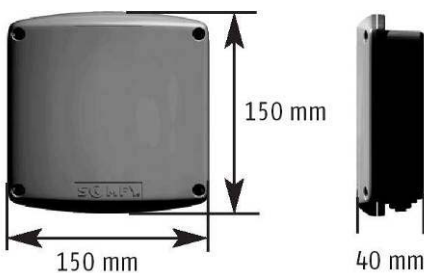

SOMFY, spol. s r.o. tímto prohlašuje, že výrobek AXROLL je ve shodě se základními požadavky a dalšími příslušnými ustanoveními směrnice 1999/5/ES.

Prohlášení o shodě je k dispozici na adrese [www.somfy.com/ce](http://www.somfy.com/ce)

<b>Provozní napětí</b>	230 V, 50 Hz
<b>Pojistka</b>	250 V 5A zpožděná
<b>Max. příkon motoru</b>	230 V, 750 W
<b>Max. výstupní proud</b>	2,5 A
<b>Stupeň krytí</b>	IP 55
<b>Provozní teplota</b>	-15 až +55°C
<b>Třída ochrany</b>	I, PE musí být připojen
<b>Frekvence</b>	433,42 MHz
<b>Napájení příslušenství</b>	24 V
<b>Odporová nárazová lišta klidový odpor</b>	4 až 12 KΩ
<b>Napájení příslušenství max: (infrazávora, tlačítko, kontakt. lišta)</b>	0,33 A max. 8 W nebo 13 W přerušovaně (maják 10 W + příslušenství 3 W)
<b>Pomocný výstup</b>	N.O. (v klidu rozepruto) 250 Vac 500 W max
<b>Výstražný maják</b>	24 V, max 10 W nebo 230 V max 40 W
<b>Osvětlení</b>	230 V, 500 W
<b>Rozměry</b>	150 x 150 x 40 mm
<b>Kompatibilní s</b>	Telis 1/4, Centralis RTS, Chonis RTS, Keytis RTS, Keytis NS RTS

# 1. Montáž a zapojení

## POZOR

Řídicí jednotku AXROLL nikdy neinstalujte na kovový podklad (nepříznivě ovlivňuje příjem).

Jiná rádiová zařízení pracující ve shodném frekvenčním pásmu 433 MHz mohou za určitých okolností nepříznivě ovlivnit funkci přijímače jednotky AXROLL.

## 1.1 Zapojení



- Instalaci, odzkoušení a uvedení do provozu smí provádět pouze osoba odborně způsobilá. Instalace musí být provedena podle příslušných předpisů!

- Všechna přívodní vedení musí být po dobu montáže bez napětí a zabezpečena proti jeho nechtěnému zapnutí!

- Správná funkce zařízení je zaručena pouze tehdy, pokud byla instalace a montáž provedena odborně, přívod proudů je dostatečně dimenzován a zařízení je pravidelně udržováno.

**POZOR: AXROLL rozezná doběh pohonu na koncové spínače – na výstup proto není možné připojit např. skupinové řízení – dojde k chybovému hlášení E8 – viz kapitola 4.**

Údaje o průřezu vodičů jsou pouze informativní

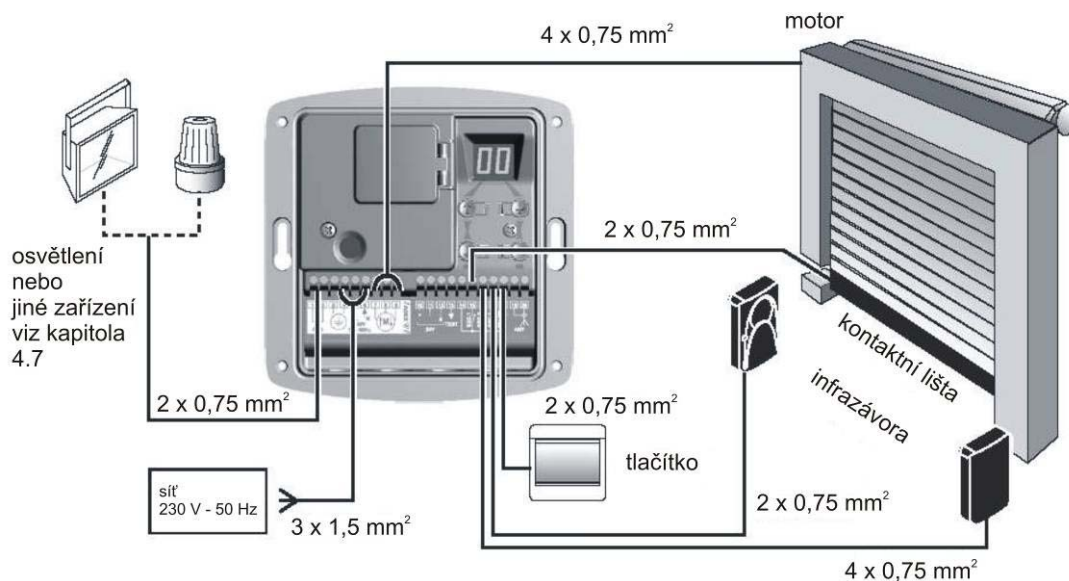

## 1.2 Zapojení osvětlení / majáku 230 V

## 1.3 Zapojení výstražného majáku 24 V=

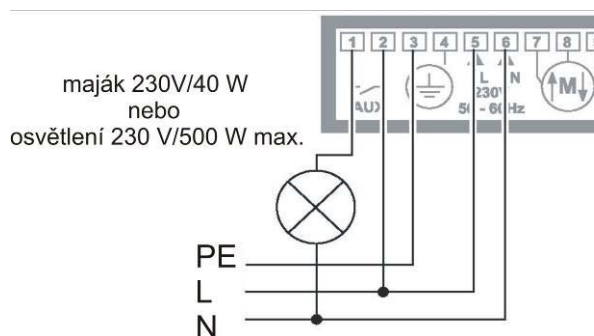

Rozlišení funkce výstupu AUX pro osvětlení nebo maják viz kapitola 3.8

## 1.4 Zapojení kontaktní lišty a infrazávory

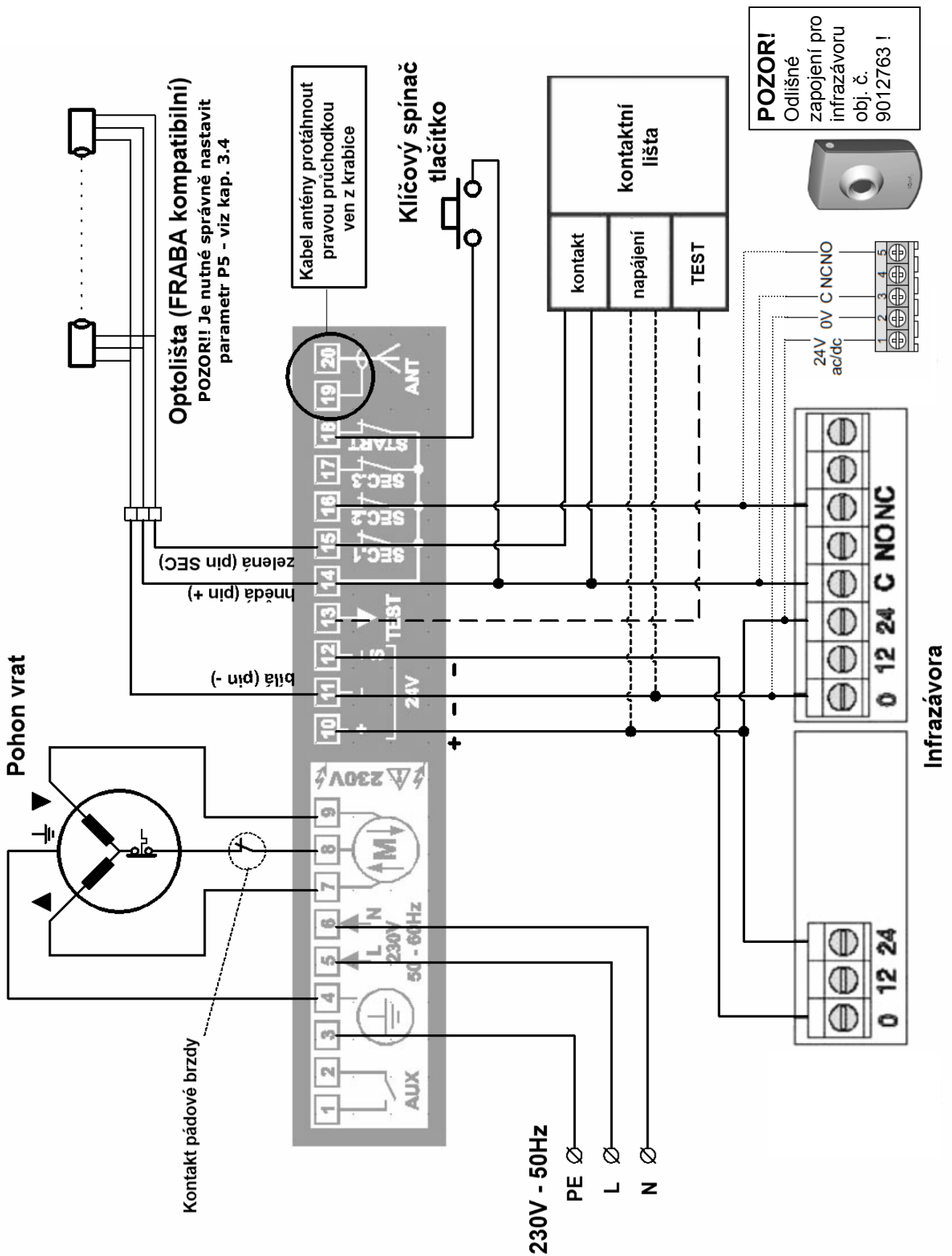

## 2. Přezkoušení směru otáčení

**Před přezkoušením směru musí být nastaven parametr P0=05**

❶ Připojte jednotku AXROLL na síť 230 V – na displeji se zobrazí 

❷ Přezkoušejte směr otáčení pomocí tlačítek „+“ a „-“  
při přidržení tlačítka „+“ se musí vrata otevírat  
při přidržení tlačítka „-“ se musí vrata zavírat

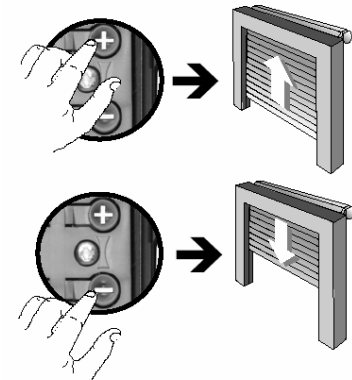

Pokud se pohon otáčí obráceně, odpojte jednotku AXROLL od sítě a zaměňte prosím vzájemně žíly připojovacího kabelu pohonu (svorky 7 a 9).

Pro správné nastavení koncových poloh pohonu postupujte podle návodu k montáži příslušného pohonu.

❸ Změřte si čas po který jedou vrata z jedné koncové polohy do druhé (např. 20 s) a potom zadejte tento čas s mírnou rezervou (např. 20 s + 3 s) při nastavování parametru  viz kapitola 3.9

## 3. Nastavení

Jednotku AXROLL můžete velmi snadno naprogramovat a to v závislosti na připojeném příslušenství a na požadavcích uživatele. Všechny parametry můžete pomocí menu rychle a snadno změnit.



Pomocí tlačítek „↑“ a „↓“ můžete listovat v menu a zobrazit parametr, jehož hodnotu chcete změnit.

Sekundu po uvolnění tlačítka „↑“ nebo „↓“ se na displeji zobrazí nastavená hodnota pro daný parametr **(displej bliká)**

Tlačítka „+“ a „-“ můžete tuto hodnotu změnit. Poslední nastavená hodnota je automaticky uložena do paměti. (při změně hodnot displej neblíká)



Nastavovací menu můžete opustit pomocí tlačítek „↑“ a „↓“ až dolistujete zpět k zobrazení „C1“, nebo automaticky po cca jedné minutě nečinnosti.

## 3.1 Nastavení režimu ovládání

parametr **PO** (výrobní nastavení = 02)

Jednotku AXROLL můžete provozovat v šesti různých režimech

**PO = 00** : **Automatický režim**   
(obsluha jedním tlačítkem)

V tomto režimu se po stisku tlačítka vrata automaticky otevřou a po uplynutí času **T1** (kapitola 4.9) automaticky zavřou. Pokud při zavírání vrat dojde znovu ke stisknutí tlačítka nebo k najetí vrat na překážku – vrata se automaticky zcela otevřou.

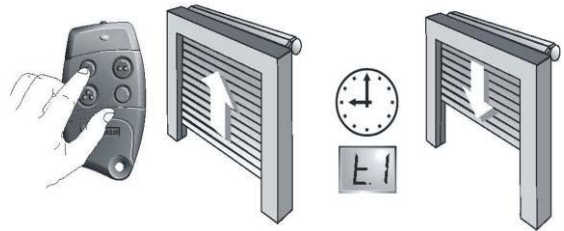

**PO = 01** : **Poloautomatický režim**  
(obsluha jedním tlačítkem)

V tomto režimu se po stisku tlačítka vrata automaticky otevřou nebo zavřou. Pokud při zavírání vrat dojde znovu ke stisknutí tlačítka – vrata se automaticky otevřou. Pokud dojde ke stisku tlačítka během otvírání vrat – nestane se nic.

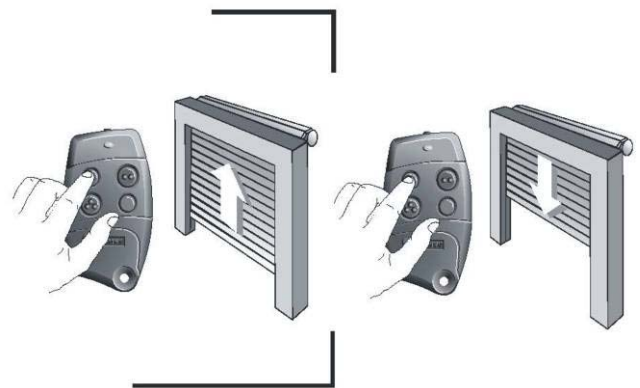

**PO = 02** : **Sekvenční režim**  
(obsluha jedním tlačítkem)

V tomto režimu je ovládání vrat cyklické:  
První stisknutí = NAHORU, druhé stisknutí =  
= STOP, třetí stisknutí = DOLŮ, čtvrté  
stisknutí = STOP.....  
Pokud dojde ke stisku tlačítka během otvírání  
nebo zavírání vrat – vrata se zastaví

**PO = 03** : **Sekvenční režim + automatické zavření**   
(obsluha jedním tlačítkem)

Tento režim je shodný s režimem sekvenčním,  
ale navíc se vrata po otevření automaticky  
po uplynutí času **T1** (kapitola 3.9) zavřou.

**Poznámka :**



**V těchto režimech je NUTNÉ instalovat bezpečnostní příslušenství (infrazávora, kontaktní lišta ...)**



**PD = 04 : Třítlačítkový režim**

V tomto režimu je možné zadávat povely pro jízdu směrem nahoru, dolů a zastavení samostatnými tlačítky.

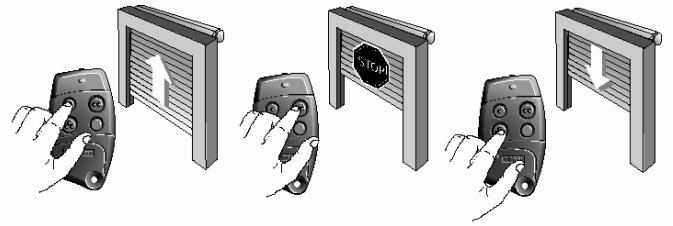

**Ovládání místními tlačítky**

Jednotku AXROLL je možné v třítlačítkovém režimu ovládat také tlačítkovou kombinací NAHORU/STOP/DOLŮ. Tlačítka musí být připojena na vstupech START, SEC 2, SEC 3 viz obr. Bezpečnostní vstupy SEC 2 a SEC 3 musí být nastaveny na P2=00 a P3=00, tzn. že k nim nelze připojit žádné bezpečnostní příslušenství – viz kapitola 3.2). Bezpečnostní zařízení lze připojit pouze na vstup SEC 1.

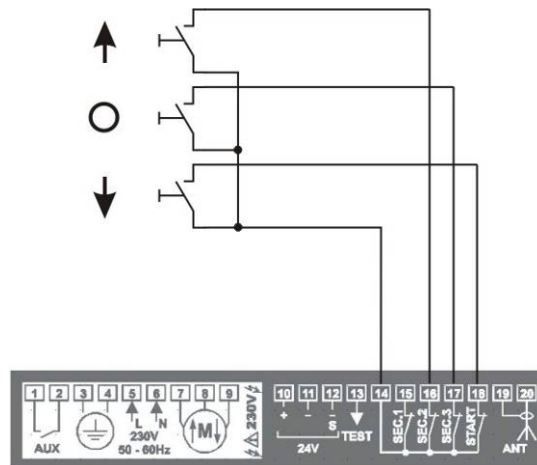

**PD = 05 : Režim TOTMANN**

Tento režim umožňuje ovládání vrat pomocí tlačítek „+“ a „-“ v režimu TOTMANN (výrobní nastavení). Režim určený pro uvádění do provozu (nastavování koncových poloh pohonu)

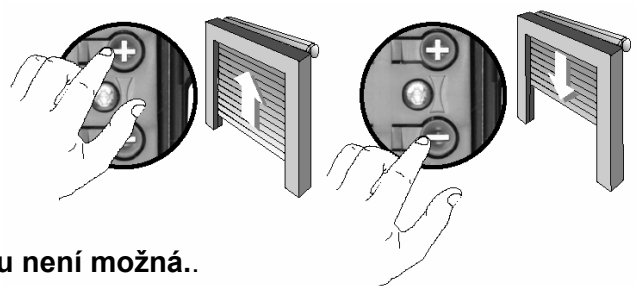

**Obsluha dálkovým ovladačem v tomto režimu není možná..**

**Po dobu stisku tlačítka „+“ se vrata otvírají**

**Po dobu stisku tlačítka „-“ se vrata zavírají.**



**V tomto režimu jsou všechna bezpečnostní zařízení deaktivována**



## 3.2 Nastavení vstupu pro bezp. zařízení

parametr

- Pokud použijete jako bezpečnostní prvek kontaktní lištu, **musí být připojena na svorkách SEC 1 (svorky 14+15)**.
- Jestliže zvolíte nastavení 01 (bezpečnostní zařízení aktivní při otvírání vrat), vrata se po najetí na překážku zastaví a částečně znovu zavřou. Tuto reakci nelze změnit.

### Nastavení bezpečnostního vstupu SEC 1 (kontaktní lišta\*)

parametr (výrobní nastavení = 02)

- |  |  |
|--|--|
|  | k bezpečnostnímu vstupu SEC 1 není připojeno žádné bezpečnostní příslušenství – vstup je nefunkční (výrobní nastavení)                                     |
|  | bezpečnostní zařízení připojené k bezpečnostnímu vstupu SEC 1 je aktivní při otvírání vrat   |
|  | bezpečnostní zařízení připojené k bezpečnostnímu vstupu SEC 1 je aktivní při zavírání vrat   |
|  | bezpečnostní zařízení připojené k bezpečnostnímu vstupu SEC 1 nedovolí otevřít vrata pokud se někdo nachází v chráněné zóně, je aktivní při zavírání vrat. |
|  | kontakt pro připojení nouzového bezpečnostního <b>STOP</b> spínače   |

\* při zapojování bezpečnostního příslušenství postupujte podle schématu.

### Nastavení bezpečnostního vstupu SEC 2 (infrazávora\*)

parametr (výrobní nastavení = 00)

- |  |  |
|--|--|
|  | k bezpečnostnímu vstupu SEC 2 není připojeno žádné bezpečnostní příslušenství – vstup je nefunkční (výrobní nastavení)                                     |
|  | bezpečnostní zařízení připojené k bezpečnostnímu vstupu SEC 2 je aktivní při otvírání vrat   |
|  | bezpečnostní zařízení připojené k bezpečnostnímu vstupu SEC 2 je aktivní při zavírání vrat   |
|  | bezpečnostní zařízení připojené k bezpečnostnímu vstupu SEC 2 nedovolí otevřít vrata pokud se někdo nachází v chráněné zóně, je aktivní při zavírání vrat. |
|  | kontakt pro připojení nouzového bezpečnostního <b>STOP</b> spínače   |

\* při zapojování bezpečnostního příslušenství postupujte podle schématu.

## Nastavení bezpečnostního vstupu SEC 3

parametr **P3** (výrobní nastavení = 00)

**P3 = 00**

k bezpečnostnímu vstupu SEC 3 není připojeno žádné bezpečnostní příslušenství – vstup je nefunkční (výrobní nastavení)

**P3 = 01**

bezpečnostní zařízení připojené k bezpečnostnímu vstupu SEC 3 je aktivní při otvírání vrat

**P3 = 02**

bezpečnostní zařízení připojené k bezpečnostnímu vstupu SEC 3 je aktivní při zavírání vrat

**P3 = 03**

bezpečnostní zařízení připojené k bezpečnostnímu vstupu SEC 3 nedovolí otevřít vrata pokud se někdo nachází v chráněné zóně + je aktivní i při zavírání vrat.

**P3 = 04**

kontakt pro připojení nouzového bezpečnostního spínače

## 3.3 Nastavení reakce při najetí na překážku při zavírání vrat

parametr **P4** (výrobní nastavení = 01)

- Jestliže zvolíte nastavení P1, P2 nebo P3 = 01 (bezpečnostní zařízení aktivní při otvírání vrat), vrata se po najetí na překážku během otvírání zastaví a částečně znovu zavřou. Tuto reakci nelze změnit.
- Pokud ale zvolíte nastavení P1, P2 nebo P3 = 02, můžete nastavit reakci jednotky AXROLL při najetí na překážku během zavírání následovně:

**P4 = 00**

při najetí na překážku se vrata zastaví

**P4 = 01**

při najetí na překážku se vrata zastaví a ihned úplně otevřou (výrobní nastavení)

**P4 = 02**

při najetí na překážku se vrata zastaví a ihned částečně otevřou (doba otvírání vrat je pevně nastavena na 2 sekundy)



**Dbejte na správné nastavení parametrů bezpečnostních vstupů SEC 1, 2, 3, neboť jejich nastavení má zásadní vliv na výsledek procesu „autotest“.**

Vzájemně spolu souvisí nastavení těchto parametrů:

Bezpečnostní vstup SEC 1: P1 + P5

Bezpečnostní vstup SEC 2: P2 + P6

Bezpečnostní vstup SEC 3: P3 + P7

Pokud jste připojili bezpečnostní zařízení a provedli nastavení bezpečnostních vstupů SEC 1, 2, a 3, přezkoušejte funkci bezpečnostního zařízení nejdřív manuálně, než vrata uvedete do trvalého provozu a předáte zákazníkovi.

## 3.4 Nastavení funkce autotest

parametr **P5** **P6** **P7**

■ Funkce autotest umožňuje kontrolu správné funkce připojeného bezpečnostního zařízení při každém zavření vrat.

### Nastavení autotestu pro bezpečnostní vstup SEC 1

parametr **P5** (výrobní nastavení = 03)

**P5** = **00**

autotest vypnut (výrobní nastavení)

**P5** = **01**

autotest infrazávory přerušením napájení vysílače.  
(**POZOR** – vysílač infrazávory musí být napájen ze svorek 10/12 a přijímač infrazávory musí být napájen ze svorek 10/11)

**P5** = **02**

autotest bezpečnostního příslušenství, které je vybaveno vstupem „TEST“ (infrazávora, kontaktní lišta)

**P5** = **03**

**autotest pro odporovou kontaktní lištu (hodnota mezi 4 a 12 KΩ).**

**P5** = **04**

autotest pro optolištu typu **FRABA** (přímé připojení bez zesilovače)

**P5** = **05**

autotest pro ultrazvukovou lištu SOMFY (přímé připojení bez zesilovače) – **NENÍ K DISPOZICI**

### Nastavení autotestu pro bezpečnostní vstup SEC 2

parametr **P6** (výrobní nastavení = 00)

**P6** = **00**

autotest vypnut (výrobní nastavení)

**P6** = **01**

autotest infrazávory přerušením napájení vysílače.  
(**POZOR** – vysílač infrazávory musí být napájen ze svorek 10/12 a přijímač infrazávory musí být napájen ze svorek 10/11)

**P6** = **02**

autotest bezpečnostního příslušenství, které je vybaveno vstupem „TEST“ (infrazávora, kontaktní lišta)

### Nastavení autotestu pro bezpečnostní vstup SEC 3

parametr **P7** (výrobní nastavení = 00)

**P7** = **00**

autotest vypnut (výrobní nastavení)

**P7** = **01**

autotest infrazávory přerušením napájení vysílače.  
(**POZOR** – vysílač infrazávory musí být napájen ze svorek 10/12 a přijímač infrazávory musí být napájen ze svorek 10/11)

**P7** = **02**

autotest bezpečnostního příslušenství, které je vybaveno vstupem „TEST“ (infrazávora, kontaktní lišta)

### 3.5 Naučení vysílače

parametr

■ V závislosti na tom, jaký jste zvolili režim ovládání (kapitola 3.1), nastavte i režim ovládání dálkovým ovladačem

■ Parametr P8 můžete nastavovat takto:

#### Automatický, poloautomatický nebo sekvenční režim

=

Tlačítko pro otevírání/zavírání/zastavení

Otevřít  
Stop  
Zavřít

=

Tlačítko pro ovládání příslušenství připojeného na výstupu AUX (svorky 1 + 2)  
Závisí na nastavení parametru PA (kapitola 3.8)



#### Třítlačítkový režim

=

Tlačítko pro otevírání

Otevřít

Stop

=

Tlačítko pro zavírání

Zavřít

AUX

=

Tlačítko pro zastavení

=

Tlačítko pro ovládání příslušenství připojeného na výstupu AUX (svorky 1 + 2)  
Závisí na nastavení parametru PA (kapitola 3.8)

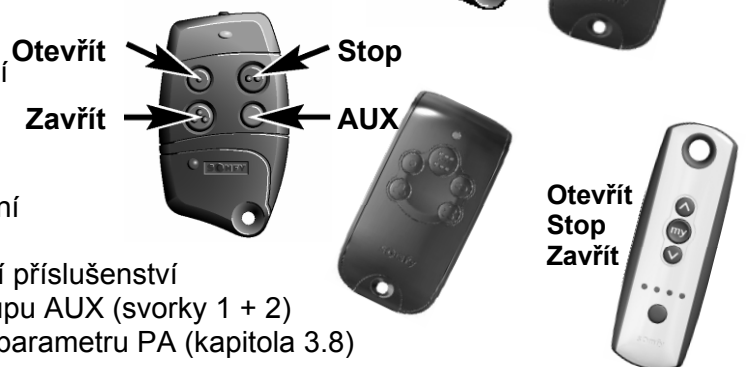

**POZNÁMKA:** Přiřazení tlačítek na obrázcích kap. 3.5 je příklad, tlačítka můžete přiřadit libovolně podle toho, jak Vám nejlépe vyhovuje.

#### Naučení vysílače

**1** Pomocí tlačítek „+“ a „-“ vyberte funkci, kterou chcete přiřadit vámi zvolenému tlačítku (např. = až = )



**2** Uložte kód do paměti jednotky AXROLL:

Stiskněte a držte vybrané tlačítko na vysílači.  
Poté stiskněte tlačítko „+“ na jednotce AXROLL na dobu cca 3 s, dokud se na displeji nezobrazí „-.“  
Obě tlačítka uvolněte. Vybrané tlačítko je uloženo.

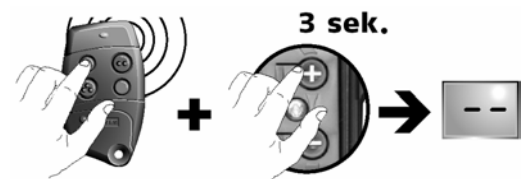

**POZNÁMKA:**

do paměti jednotky AXROLL může být uloženo max. 32 kódů = tlačítek

### 3.6 Vymazání všech vysílačů

parametr

Pro vymazání všech uložených vysílačů nalistujte v menu pomocí tlačítek „+“ a „-“ parametr P9 a stiskněte tlačítko „+“ na dobu cca 3 sekund dokud se na displeji neobjeví „-.“



### 3.7 Nastavení výstupu pro příslušenství AUX

parametr **PA** (výrobní nastavení=04)

■ Pomocný výstup AUX je bezpotenciálový kontakt. K tomuto výstupu je možné připojit vždy pouze jedno z možných příslušenství, které je nutné napájet podle jeho charakteru a zvoleného nastavení.

- PA = 00** Kontakt pro ovládání elektrického zámku (elektrický zámek musí být napájen z externího zdroje)
- PA = 01** Kontakt pro ovládání elektromagnetického zámku
- PA = 02** Kontakt spíná přerušovaně pro ovládání výstražného oranžového majáku (maják bliká pouze během pohybu vrat)
- PA = 03** Kontakt spíná přerušovaně pro ovládání výstražného oranžového majáku (maják bliká cca 3 sekundy před započítím a během otvírání/zavírání vrat)
- PA = 04** Kontakt pro ovládání osvětlení. Osvětlení svítí během otvírání/zavírání vrat a zhasíná po časovém zpoždění T3 – viz kapitola 3.9 (výrobní nastavení)
- PA = 05** Kontakt pro ovládání kontrolky otevřených vrat
- PA = 06** Impulsní výstup. Stisknutím tlačítka na dálkovém ovladači (viz kapitola 3.5) kontakt sepne na pevně stanovenou dobu (cca 1 sekunda). Ovládání např. posuvné brány atd..
- PA = 07** Dvoustavový výstup. Stisknutím tlačítka na dálkovém ovladači (viz kapitola 3.5) je možné kontakt ovládat v režimu ZAPNUTO/VYPNUTO.

### 3.8 Nastavení provozních časů

parametr **t0** až **t3**

#### Nastavení maximální doby chodu pohonu **t0**

- 00 → 80** Krokování 1 sekunda  
Maximální dobu chodu pohonu nastavte o trochu delší než je doba potřebná k vyjetí vrat ze spodní do horní koncové polohy

#### Nastavení časové prodlevy pro automatické zavření vrat **t1**

- 00 → 99** Krokování 1 sekunda  
Aktivní v automatickém a sekvenčním režimu s automatickým zavřením vrat (kapitola 3.1)

#### Nastavení reverzační prodlevy pohonu **t2**

- 00 → 30** Krokování 1 sekunda  
Nastavuje prodlevu, vloženou před změnu směru otáčení pohonu  
**Důležité upozornění: při použití trubkových pohonů nikdy nesmí mít tento parametr hodnotu „00“**

#### Nastavení časového zpoždění pro osvětlení **t3**

- 00 → 10** Krokování 1 minuta  
Umožňuje nastavit dobu, po kterou svítí osvětlení po zavření/otevření vrat.

## 4. Provozní a chybová hlášení

■ Provozní hlášení, která se zobrazují na displeji jednotky AXROLL, pomáhají zjistit stav, ve kterém se jednotka AXROLL právě nachází.

### Provozní hlášení

- C1** Klidový stav
- C2** Vrata se otvírají
- C3** Čekací doba pro automatické zavření
- C4** Vrata se zavírají
- C5** Infrazávora pro otevření vrat je zakrytá
- C6** Infrazávora pro zavření vrat je zakrytá
- C7** V chráněné zóně je překážka
- C8** Ovládání vrat tlačítka „+“ a „-“
- C9** Nouzový bezpečnostní spínač aktivován
- CA** Probíhá autotest bezp. příslušenství
- CB** Zkrat na vstupu START
- CC** Reverzační prodleva pohonu

### Počítadlo cyklů

- U0** Zobrazí jednotky cyklů
- U1** Zobrazí stovky a tisíce cyklů
- U2** Zobrazí tisíce a desetitisíce cyklů

### Příkon příslušenství

- U3** příkon od 0 do 99 Wattů.

### Seznam chybových hlášení

- d0** ... **d9**  
prolistováním parametrů **d0** až **d9** zjistíte 10 posledních chybových hlášení

### Chybová hlášení

- E1** Chyba na bezp. příslušenství pro otvírání (kontakt trvale rozpojen)
- E2** Chyba na bezp. příslušenství pro zavírání (kontakt trvale rozpojen)
- E3** Chyba na bezp. příslušenství kontrolujícího chráněnou zónu (kontakt trvale rozpojen)
- E4** Autotest na výstupu SEC 1 se nezdařil
- E5** Autotest na výstupu SEC 2 se nezdařil
- E6** Autotest na výstupu SEC 3 se nezdařil
- E7** Na napájení 24 V je připojeno zařízení s větším odběrem než je kapacita zdroje
- E8** Doba chodu pohonu T0 je příliš krátká nebo pohon nedojel do koncové polohy

### Vynulování paměti chyb

Chybové hlášení můžete vymazat pokud zvolíte parametr **dd** a na dobu minimálně 3 sekund stisknete tlačítko „+“ doku se na displeji nezobrazí „-“

### Pokud dojde k chybě **E1** až **E3**

Jakmile bude závada odstraněna není už nutné chybové hlášení mazat ze seznamu chybových hlášení.

### Pokud dojde k chybě **E4** až **E8**

Jakmile bude závada odstraněna je bezpodmínečně nutné vymazat chybové hlášení ze seznamu.





**somfy**<sup>®</sup>

SOMFY spol.s r.o.  
Türkova 828  
140 00 Praha 4

[www.somfy.cz](http://www.somfy.cz)  
[somfy@somfy.cz](mailto:somfy@somfy.cz)



Utilisable en UE, CH  
Usable in EU, CH  
Bruikbaar in EU, CH  
Utilizable en la UE, CH



In its concern to constantly improve its offer, SOMFY reserves the right to modify the characteristics and components of this product at any time it should be deemed useful.

©SOMFY - SOMFY SAS, capital 20.000.000 Euros, RCS Bonneville 303.970.230